

Railsystemen

Ancona
Portofino
Capri

Zonwering
voor
glazen daken

Gewoon van het leven
genieten!

**Lewens**
MARKISEN





Perfectie in functie en design

Als zeer gespecialiseerde technische producten stellen glazen dakluifels de hoogste eisen aan functionaliteit en techniek. Constructies van Lewens bieden op maat gemaakte oplossingen voor verschillende toepassingsgebieden en overtuigen door hun betrouwbaarheid, comfortabele bediening en vele uitrustingsvarianten. Uitstekende materialen en zorgvuldige afwerking garanderen de lange levensduur van de producten.

De Ludwigscluster firma Lewens vervaardigt al 25 jaar hoogwaardige en diverse zonwering- en glazen daksystemen, van eenvoudig tot complex en altijd op de millimeter afgestemd.

Er wordt geproduceerd op een oppervlakte van meer dan 30.000 vierkante meter, waarbij alle fasen zelf worden uitgevoerd – van de constructie via de confectie van doeken tot en met de montage. Hoogwaardige materialen, goed doordachte constructies, precisie bij zowel het op maat snijden als de fabricage van onderdelen, en een computerondersteunde automatisering in de productie vormen de basis voor de betrouwbare werking van de producten.

Advies en verkoop, montage en onderhoud ter plaatse liggen in de deskundige handen van de vakhandel. Zo zijn een nauw contact met de klant en een optimale service mogelijk, om ervoor te zorgen dat u als klant gewoon van het leven kunt genieten!



Kwaliteit 'made in Germany'

Alle zonneschermen en glazen daken van de firma Lewens worden in Duitsland geproduceerd.



Gewoon van het leven
genieten!



Ancona

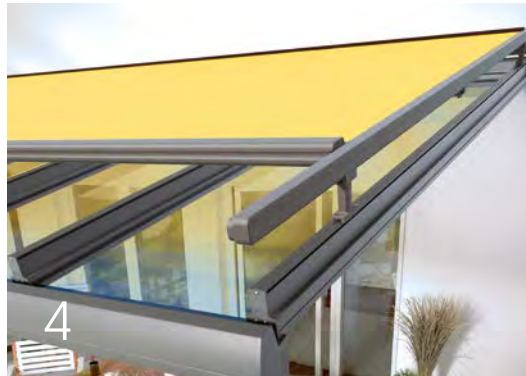

4



6

Portofino



8

Capri

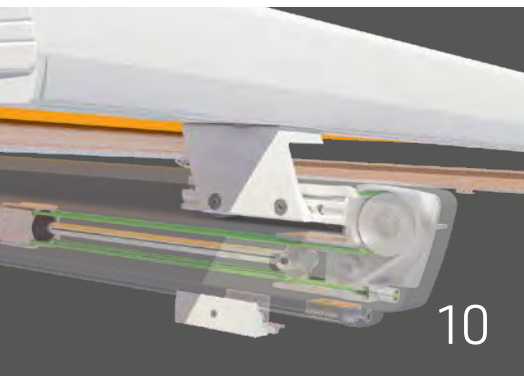

10

Kwaliteit en techniek



12

Comfortopties

Inhoudsopgave

Model

Ancona	4
Erop of eronder	
Portofino	6
Onderdak zonwering met ritsgeleiding	
Capri	8
Verandazonwering met positioneerbare geleiders	

Uitrusting

Kwaliteit en techniek	10
Functie en afwerking in detail	
Comfortopties	12
Vario-volant, elektronica en draadloze systemen	
Stof en kleur	14
Doekcollectie en framekleuren naar keuze	
Technische gegevens	16
Overzicht	



Vario-volant

(optioneel voor het type Onderdak)

Met name bij een laagstaande zon biedt de Vario-volant een variabele bescherming tegen zon en inkijk.

De volant kan onafhankelijk van het zonneschermbord worden uit- en opgerold.



Zonwering Ancona voor glazen daken

Optioneel met Vario-volant – voor maximaal comfort

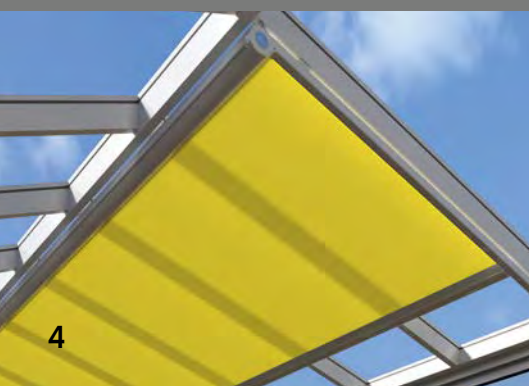

4

Type Onderdak

Voor onderdakbevestiging aan de sparren van een glazen dak of veranda, speciaal ontwikkeld voor vrijhangende montage onder een beschermend glazen dak.



Erop of eronder

- Breedte max. 600 cm, uitval max. 450 cm (afhankelijk van type en uitrusting)
- Elektromotor
- Comfortopties: motor/afstandsbediening, weerautomat, terrasverwarming, Vario-volant (alleen type Onderdak)

Keuze uit verschillende typen:

- **Onderdak** voor montage onder een beschermend glazen dak
- **Bovendak** voor montage op een veranda of glazen dak, incl. dakafdekking



De uitvaldiepte kan tot op de centimeter worden aangepast aan de sparlengte van uw glazen dak of veranda.

Onder of op het glas gemonteerd, is de zonwering Ancona de perfecte oplossing voor iedereen die het hele jaar door van zijn veranda of glazen dak wil genieten en daarbij belang hecht aan een praktische en makkelijk te onderhouden zonnenscherm. Bij het type Onderdak blijft het zonnenscherm droog, schoon en goed beschermd tegen wind en weer. Voor de bovendakmontage is Ancona uitgerust met een beschermende dakafdekking.

Type Bovendak

Voor bevestiging boven op de sparren van een glazen dak of veranda. Omdat de zonwering aan het weer is blootgesteld, wordt dit type altijd met een beschermende dakafdekking geleverd.



Dakafdekking

- Standaard bij het type Bovendak
 - Optioneel bij het type Onderdak
- Sluit de kast van het zonnenscherm af tot een cassette die doek en techniek beschermt*





Uitrusting met veel comfort

- Breedte 1-delig max. 600 cm, uitval max. 500 cm
- Meerdere systemen mogelijk
- Zip-doekgeleiding en gepatenteerd systeem met compensatieveren
- Elektromotor
- Opties: Motor/afstandsbediening, weerautomaat, LED-verlichting, terrasverwarming, vario-volant

Portofino type Onderdak

De zip-zonwering voor glazen dak en veranda

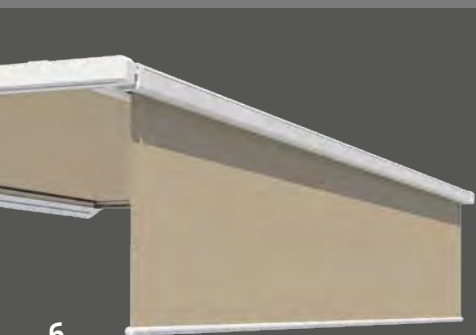

De optionele **Vario-volant** is een flexibel instelbare zon- en verblindingsbescherming, vooral als de zon laag aan de hemel staat.

Opties voor sfeerverlichting: een in de cassette geïntegreerde **LED strip** en een **LED profiel** dat onder de geleiderails kan worden geplaatst.





Glad doek en naadloze zonwering dankzij rails met zip-doekgeleiding aan de zijkant en gepatenteerd systeem met compensatieveren.

De onderdakzonwering Portofino biedt bij glazen daken en veranda's perfecte bescherming tegen de zon, naadloos en zonder storende lichtspelen aan de zijkant. De gesloten zipgeleiding met gepatenteerde compensatieveerspanning zorgt ervoor dat het zonneschermdoek altijd mooi strak zit. Opties als radiografische afstandsbediening, LED-verlichting en Vario volant zorgen voor extra comfort en nog meer gezelligheid.

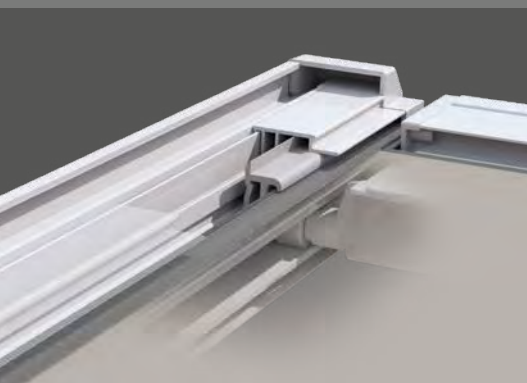

Doekgeleiding

ZIP

De railsystemen, die met de 'GDA Aluminium Profil Award' werden bekroond, zijn uitgerust met een zip-doekgeleiding en gepatenteerd systeem met compensatieveren. Zo wordt een naadloze bescherming tegen de zon geboden, met de garantie dat het doek altijd strak zit.





Uitrusting en extra's

- Breedte 1-delig max. 700 cm, koppelsysteem max. 1.200 cm, uitval max. 600 cm
- Elektromotor
- Opties: motor/afstandsbediening, weerautomat, terrasverwarming, extra doeksteun

Capri – goed onder dak

Buitenzonwering voor glazen dak en veranda

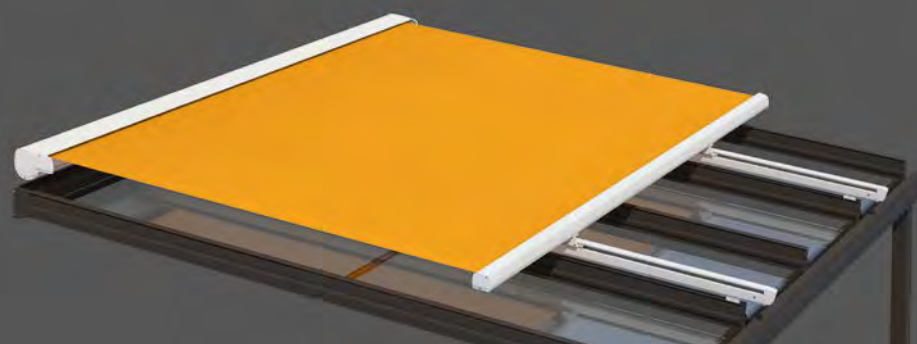

Positioneerbaar

Omdat de geleiderails onder het doek liggen, kunnen deze flexibel en symmetrisch tot 80 cm vanaf de buitenrand inspringend worden gemonteerd.



Bovendak type Capri: stabiele, decoratieve en hittewerende schaduwmaker op de veranda.

Als buitenzonwering voor veranda's en glazen daken verhindert het zonnescerm Capri dat er te veel zonlicht binnenvalt en dat de binnenruimte – vooral bij veranda's – te warm wordt. Verkrijgbaar als afzonderlijk veld of koppelsysteem is dit zonnescerm ook geschikt voor grote oppervlakken en veranda's.

Met ingesprongen geleiderails is het de perfecte oplossing voor schilddak serres of hellende glasoppervlakken.



Type bovendak

Voor gebruik op een veranda of glazen dak. Levering standaard met railhouders. Naargelang de montagewijze zijn optioneel ook montagevoeten en hoeken verkrijgbaar.



Inspringend

Omdat bij het zonnescherm **Capri** de geleiderails onder het doek liggen, kunnen deze flexibel en symmetrisch tot 80 cm vanaf de buitenrand inspringend worden gemonteerd. Een perfecte oplossing voor veranda's met een schilddak of voor schuine glasvlakken.



Buiten

Bij de **Ancona** zonwering bevinden de geleiderails zich in het doekniveau en altijd aan de buitenkant van de zijkanalen. In uitgeschoven toestand vormen de rails en het uitschuifprofiel een kader om het zonweringdoek.



Buiten + rits

Bij de **Portofino**-zonwering bevinden de geleiderails zich ook in het doekniveau buiten aan de zijkanalen van het zonweringdoek. De ritsgeleider houdt de doek perfect in vorm en positie.



Kwaliteit en techniek made in Germany

De railsystemen van Lewens overtuigen met betrouwbare en beproefde techniek, doordachte details, een eenvoudige bediening en variabele montage. Ze worden tot op de centimeter nauwkeurig geproduceerd – ook in tussenliggende maten – en kunnen daarvoor op nagenoeg elke plaats perfect passend worden gemonteerd.

Uitstekend

De **Portofino** zonwering werd door de Algemene Vereniging van de Aluminiumindustrie bekroond met de **GDA Aluminium Profile Award** voor zijn uiterst nauwkeurige en eenvoudig te installeren railsystemen. Voor de succesvolle combinatie van uitstekend design en innovatieve technologie ontving het ook de **German Design Award 2022 in goud** en de **iF Design Award 2022**.



Een blik op de techniek in de zijgeleiders toont het samenspel van trekkoord en veer bij het uitschuiven van het voorste profiel.

Ancona:

Dankzij glijwielen verloopt de beweging geluidsarm.

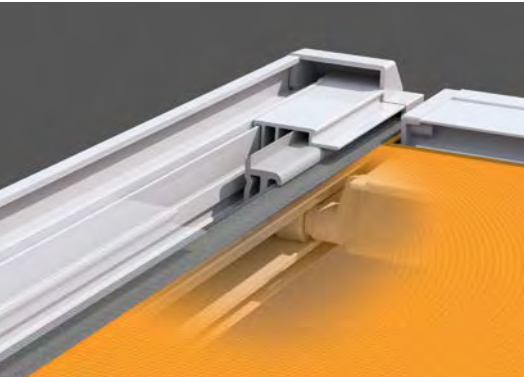
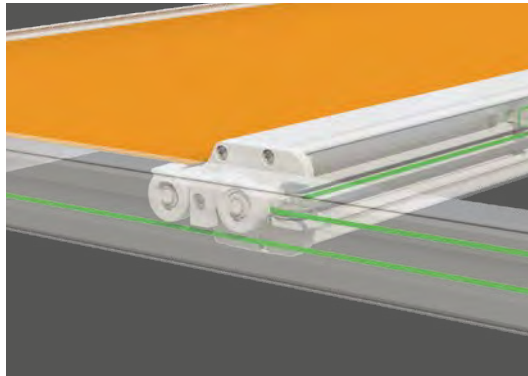

Portofino:

Zip-stofgeleider en gepatenteerde compense-
rende veertechnologie zorgen voor een strakke
pasvorm van de stof en volledige bescherming
tegen de zon.

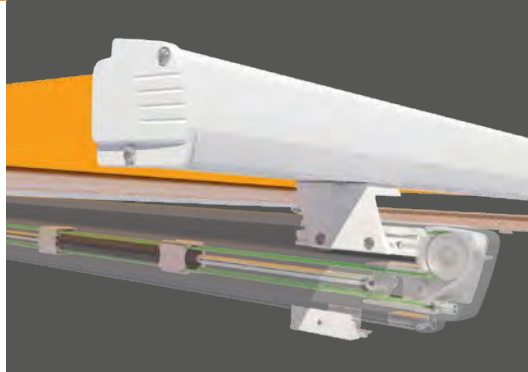

Capri:

Voor de geluidsarme beweging van de voorlijst
zorgt de geleiding met naaldlagers.



Bij Ancona sluit de **dakafdekking** de kast
van de zonwering af om doek en techniek
te beschermen, terwijl Capri als een volledige
cassette is gebouwd.

Bij grote zonneschermmformaten wordt een
doeksteunkabel (1-2 bij Ancona) of **doeksteun**
(1 bij Capri) meegeleverd, omdat het zonne-
schermdoek anders door zijn eigen gewicht
in het midden kan gaan doorhangen.

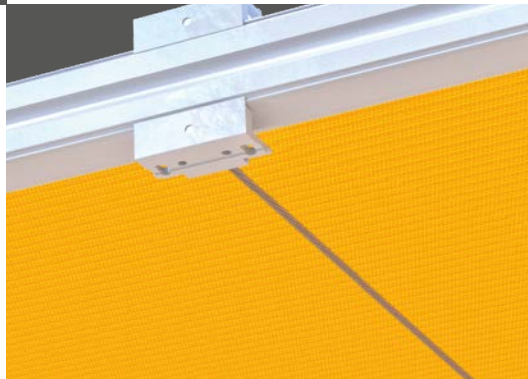

Kwaliteit met garantie



**Kwaliteit en productie
volgens de CE-norm**

Let op de markering, die u
de kwaliteit en technische
betrouwbaarheid van onze
producten garandeert.



Merkartikel uit Duitsland

Lewens-zonneschermen
worden in Duitsland gepro-
duceerd en gemonteerd –
kwaliteit 'made in Germany'!



Model/type

- Ancona Type Onderdak
- Portofino Type Onderdak

Standaard uitrusting

- Levering standaard met windwerk en bespannen met acrylstof
- Hanghoogtes: 150 en 175 cm

Extra uitrustingen *(tegen meerprijs)*

- Bekleding met polyester (Hoogte 150 en 175 cm), Soltis 92 (Hoogte dan ca. 160 cm) of Orchestra MAX (Hoogte dan ca. 150 cm)
- Zonne-energie motor (Somfy io): hoogte dan 150 cm in acryl/polyester, 160 cm in Soltis 92, 120 cm in Orchestra MAX

Niet in combinatie met terrasverwarming.

Optie Vario-volant

De Vario-volant biedt een variabele bescherming tegen zon en inkijk en behoudt daarbij de doorgangshoogte onder het zonnescherm. Bij een opgerold zonnescherm kan de Vario-volant ook als raamscherm worden gebruikt, voor schaduw en koelte in huis.

Ancona type Onderdak
Met optionele Vario-volant

Portofino type Onderdak
Met optionele Vario-volant

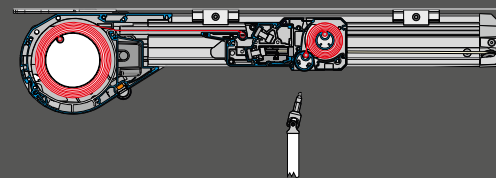
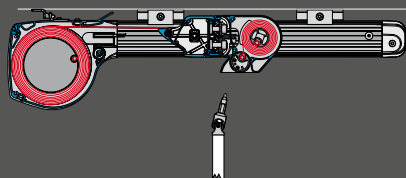



Draadloze besturingen

creëren de voorwaarde om alle terrasfuncties in de huisautomatisering te integreren, met comfortabele bediening per tablet of smart-phone.



Weerautomaat

Zon-, wind- en regensensoren zorgen voor een weersafhankelijke automatische besturing van de zonneschermen – ook wanneer niemand thuis is.

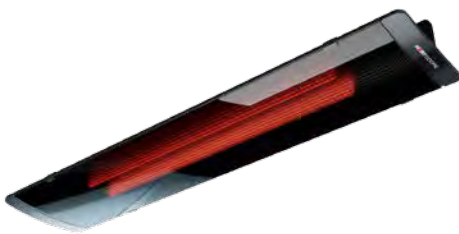

Infrarode terrasverwarming

zorgt ook op koele dagen voor gezelligheid en een aangename warmte onder zonneschermen en glazen daken.



Opties

Elektrische uitrusting

Wilt u meer dan alleen een wandschakelaar voor de bediening en dus meer comfort? Wij bieden u draadloze afstandsbedieningen, terrasverwarming en componenten van de weerautomaat in de moderne standaard, zodat deze ook in de huisautomatisering kunnen worden geïntegreerd.

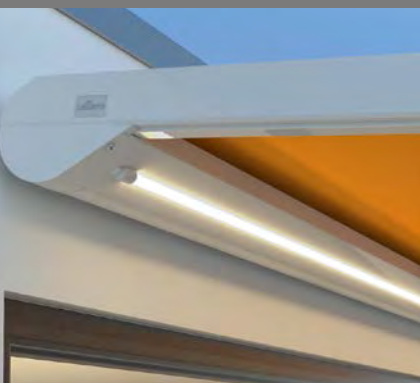





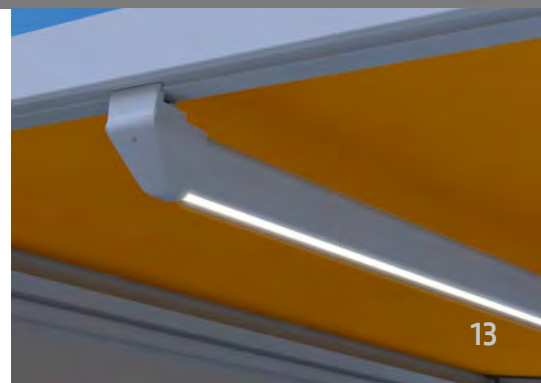

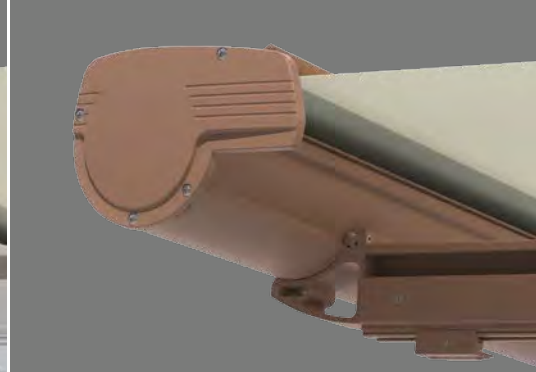





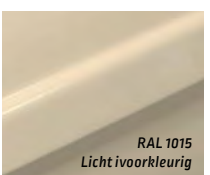

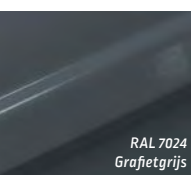

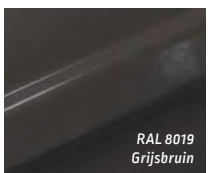

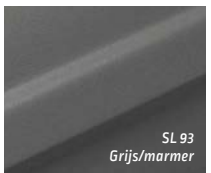

LED-verlichting (Portofino)

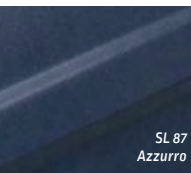
Uitgerust met een draadloze ontvanger kan per afstandsbediening of via de huisautomatisering voor elke situatie de passende licht sfeer worden gecreëerd.



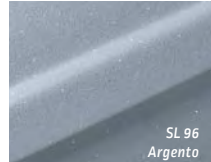

Standaardkleuren: RAL-kleuren en structuurlakken (SL) zonder meerprijs

 RAL 9016 Verkeerswit	 RAL 9010 Zuiver wit	 RAL 9001 Crèmwit	 RAL 1015 Licht ivoorkleurig	 RAL 9006 Blank aluminiumkleurig	 RAL 7024 Grafietgrijs
 RAL 7016 Antracietgrijs	 RAL 8077 Donkerbruin	 RAL 8019 Grijsbruin	 RAL 6005 Mosgroen	 RAL 9007 Grijs aluminiumkleurig	 RAL 7039 Kwartgrijs
 3605 Marrone	 SL 85 Bianco	 SL 93 Grijs/marmer	 SL 89 Gitzwart	 SL 88 Antracietgrijs	 SL 87 Azzurro
 SL 86 Blank aluminiumkleurig	 SL 90 Grijs aluminiumkleurig	 SL 91 Kwartgrijs	 SL 92 Terra bruin	 SL 94 gelijkend op DB 703	 SL 95 Parel muisgrijs
 SL 96 Argento	 SL 98 Marrone	 SL 99 Highland groen	 SL 97 Champagne	 SL 100 Rosso	

Om druktechnische redenen zijn kleurafwijkingen mogelijk. We raden ten zeerste een vergelijking aan met onze originele kleurstenen.

Framekleuren naar wens

De frames van de Lewens-zonneschermen en glazen daken worden hoogwaardig gepoe-dercoat en zijn daardoor bijzonder uv- en weerbestendig. Voor de framekleuren kan worden gekozen uit honderden RAL-kleuren en structuurlakken (SL). Een grote keuze aan trendkleuren is standaard – zonder toeslag.



Voorafgaande anodisering (optioneel)

Speciaal voor gebruik in kustregio's verhoogt een optionele voorafgaande anodisering de levensduur van de coating. Deze kan bij de bestelling worden gekozen.

Om druktechnische redenen zijn kleurafwijkingen mogelijk.

De Lewens-collectie biedt u hoogwaardige, spingeverfde acryl- en polyesterstoffen die langdurig hun kleur behouden, stoffen van 85% gerecycled polyester gemaakt van PET-flessen, maar ook semi-transparante Screen glasvezeldoeken en Soltis 92.

De zonneschermostoffen van Lewens zijn speciaal ontwikkeld voor gebruik buitenshuis en zijn water- en vuilafstotend geïmpregneerd. Bij de confectie worden de nieuwste naaitechnieken voor niet-trekkend naaien en ultrasone trillingen voor het vastplakken toegepast. De confectie is zodanig georganiseerd, dat de zonneschermdoeken volledig plat liggend (dus niet gevouwen) worden verwerkt.

Enkele kwaliteitskenmerken

- Confectie met een betrouwbare stiksteek, optioneel ook met ultrasoon geplakte naad (meerprijs)
- Doek en volant uit één stuk vervaardigd (rapportgelijkheid)
- Zomen boven- en onderaan en volantzoom gelockt (schone afsluiting)
- Rapportsymmetrische afsluiting links en rechts
- Gebruik van Tenara®-kwaliteitsnaaigaren (ook voor de volants)

De collectie

Doeken van trendy tot klassiek

*Voor Vario-volants zijn **doeken van Soltis 92** aan te bevelen, indien een bescherming tegen zon en verblinding met vrij uitzicht naar buiten gewenst is.*

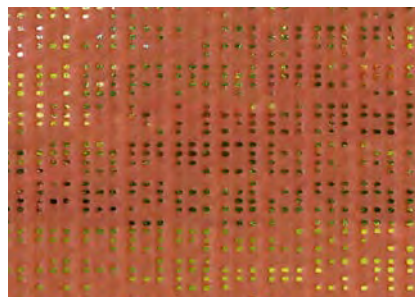

Ancona

Uitrusting en techniek

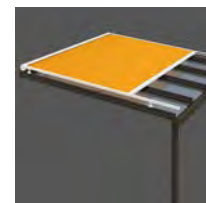

Geproduceerd en gemonteerd in Duitsland
Kwaliteit en techniek volgens de CE-norm

Type	Onderdak	Bovendak
Installatiehoogte <i>(incl. standaard bevestiging)</i>	154 mm	175 mm
Veldbreedtes <i>(max.)</i>		
1-delig <i>(afzonderlijk veld)</i>	600 cm	600 cm
Uitval <i>(max.)</i>		
Diepte <i>(incl. cassette en keerrol)</i>	450 cm	450 cm
Aandrijving		
Elektromotor (voor wandchakelaar)	■	■
Motor op afstandsbediening	□	□
Gestellfarben		
29 standaard Lewens-kleuren	■	■
Extra RAL, speciale kleuren en effectlakken	□	□
Zonneschermdoeken <i>uit de Lewens-collectie</i>		
Merkacryl <i>(spinbadgeverfd, zeer kleurecht)</i>	■	■
Merkpolyester / gerecycled polyester <i>(spinbadgeverfd, zeer kleurecht)</i>	□	□
Kwaliteitsnaaigaren Tenara	■	■
Naden ultrasoon geplakt	□	□
Opties		
1 Motor + draadloze afstandsbediening	□	□
2 Weerautomat	zon □	zon, wind, regen □
3 Terrasverwarming <i>(alleen wandbevestiging)</i>	□	□
4 Extra doeksteunkabel	□	□
5 Dakafdekking	□	<i>altijd inbegrepen!</i> ■
6 Vario-volant <i>(niet met 3)</i>	□	-
7 Zonne-radiomotor (Somfy io) <i>voor Vario-volant</i>	□	-
Bevestiging		
Onderdakmontage	■	-
Bovendakmontage	-	■
Bevestigingsmateriaal		
Railhouders <i>(zonder montageschroeven en pluggen)</i>	■	-
Montagevoeten van 10 <i>(zonder montageschroeven en pluggen)</i>	□	■
Extra bevestigingsmateriaal	□	□
Opmerking		
<i>Door de constructie en het eigen gewicht van het zonneschermdoek kan het doek bij grote veldafmetingen in het midden gaan doorhangen. Dit heeft echter geen enkele invloed op de goede werking en/of levensduur van het zonneschermdoek.</i>		

Mogelijke afmetingen en beperkingen alsmede het volledige elektronische toebehoren vindt u bij de technische gegevens in de actuele Lewens-prijslijst.

■ Standaard □ Optie – niet verkrijgbaar

Ancona type Onderdak

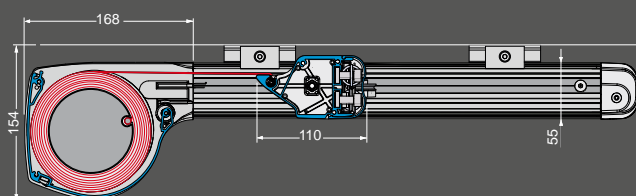

Ancona type Bovendak

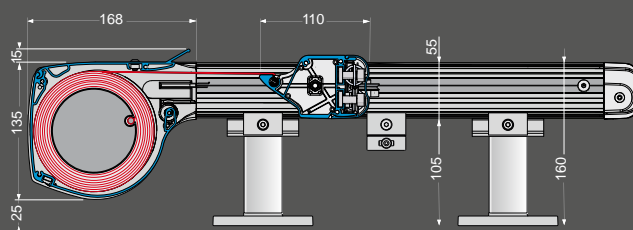

Portofino

Uitrusting en techniek

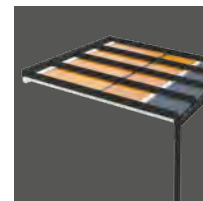

Geproduceerd en gemonteerd in Duitsland
Kwaliteit en techniek volgens de CE-norm

Type	Onderdak
Doekgeleiding	ZIP
Installatiehoogte (incl. standaard bevestiging)	160 mm
Veldbreedtes (max.)	
1-delig (afzonderlijk veld)	600 cm
2-delig (dubbeluitvoering: 2 cassettes, 2 motoren en, 4 zijgeleidingen)	1.200 cm
Uitval (max.)	
Diepte (incl. cassette en keerrol)	500 cm
Aandrijving	
Elektromotor (voor wandchakelaar)	<input checked="" type="checkbox"/>
Motor op afstandsbediening	<input type="checkbox"/>
Framekleuren	
29 standaard Lewens-kleuren	<input checked="" type="checkbox"/>
Extra RAL, speciale kleuren en effectlakken	<input type="checkbox"/>
Zonneschermdoeken uit de Lewens-collectie	
Merkacryl (spinbadgeverfd, zeer kleurecht)	<input checked="" type="checkbox"/>
Merkpolyester / gerecycled polyester (spinbadgeverfd, zeer kleurecht)	<input type="checkbox"/>
Kwaliteitsnaaigaren Tenara	<input checked="" type="checkbox"/>
Opties	
1 Motor + draadloze afstandsbediening	<input type="checkbox"/>
2 Weerautomat	zon <input type="checkbox"/>
3 Verlichting: geïntegreerde LED strip, LED profiel	<input type="checkbox"/>
4 Terrasverwarming (alleen wandbevestiging)	<input type="checkbox"/>
5 Vario-volant (niet met 4)	<input type="checkbox"/>
7 Zonne-radiomotor (Somfy io) voor Vario-volant	<input type="checkbox"/>
Bevestiging	
Onderdakmontage	<input checked="" type="checkbox"/>
Bevestigingsmateriaal	
Railhouder (zonder montageschroeven en pluggen)	<input checked="" type="checkbox"/>
Extra/ander bevestigingsmateriaal	<input type="checkbox"/>
Opmerking	
Door de constructie en het eigen gewicht van het zonneschermdoek kan het doek bij grote veldafmetingen in het midden gaan doorhangen. Dit heeft echter geen enkele invloed op de goede werking en/of levensduur van het zonnescherm.	

Mogelijke afmetingen en beperkingen alsmede het volledige elektronische toebehoren vindt u bij de technische gegevens in de actuele Lewens-prijslijst.

Standaard Optie

Portofino type Onderdak

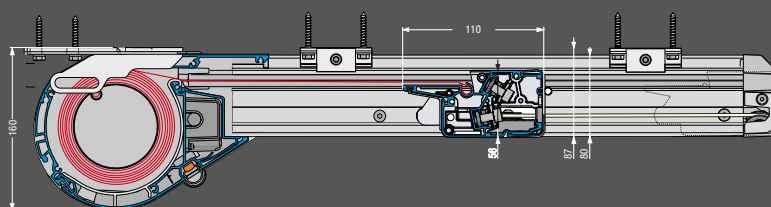

GDA GESAMTVERBAND DER ALUMINIUMINDUSTRIE e.V.
Aluminium-Profil-Award

GERMAN DESIGN AWARD 2022

DESIGN AWARD 2022

Capri

Uitrusting en techniek

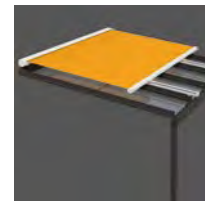

Geproduceerd en gemonteerd in Duitsland
Kwaliteit en techniek volgens de CE-norm

Type	Dakmontage
Installatiehoogte <i>(incl. standaard bevestiging)</i>	241 mm
Veldbreedtes <i>(max.)</i>	
1-delig <i>(afzonderlijk veld)</i>	700 cm
2-delig <i>(koppelsysteem zonder sleufafdekking, doekspleet 4 cm)</i>	1.200 cm
Uitval <i>(max.)</i>	
Diepte <i>(incl. cassette), plus 11 cm keerrol</i>	600 cm
Aandrijving	
Elektromotor (voor wandchakelaar)	<input checked="" type="checkbox"/>
Motor op afstandsbediening	<input type="checkbox"/>
Framekleuren	
29 standaard Lewens-kleuren	<input checked="" type="checkbox"/>
Extra RAL, speciale kleuren en effectlakken	<input type="checkbox"/>
Zonneschermdoeken <i>uit de Lewens-collectie</i>	
Merkacryl <i>(spinbadgeverfd, zeer kleurecht)</i>	<input checked="" type="checkbox"/>
Merkpolyester / gerecycled polyester <i>(spinbadgeverfd, zeer kleurecht)</i>	<input type="checkbox"/>
Kwaliteitsnaaigaren Tenara <i>(met hoekversteving en 10 cm zijzoom)</i>	<input checked="" type="checkbox"/>
Opties	
1 Motor + draadloze afstandsbediening	<input type="checkbox"/>
2 Weerautomaat (zon, wind, regen)	<input type="checkbox"/>
3 Terrasverwarming <i>(alleen wandbevestiging)</i>	<input type="checkbox"/>
4 Extra doeksteun	<input type="checkbox"/>
Bevestiging	
Bovendakmontage	<input checked="" type="checkbox"/>
Insprong geleiderails of palen	
Insprong	max. 80 cm
Desgewenst (andere) insprong <i>(vermelden bij bestelling)</i>	<input type="checkbox"/>
Bevestigingsmateriaal	
Railhouders <i>(zonder montageschroeven en pluggen)</i>	<input checked="" type="checkbox"/>
Extra/ander bevestigingsmateriaal	<input type="checkbox"/>

Door de constructie en het eigen gewicht van het zonneschermdoek kan het doek bij grote veldafmetingen in het midden gaan doorhangen. Dit heeft echter geen enkele invloed op de goede werking en/of levensduur van het zonnescherm.

Mogelijke afmetingen en beperkingen alsmede het volledige elektronische toebehoren vindt u bij de technische gegevens in de actuele Lewens-prijslijst.

Standaard Optie

Capri type Dakmontage

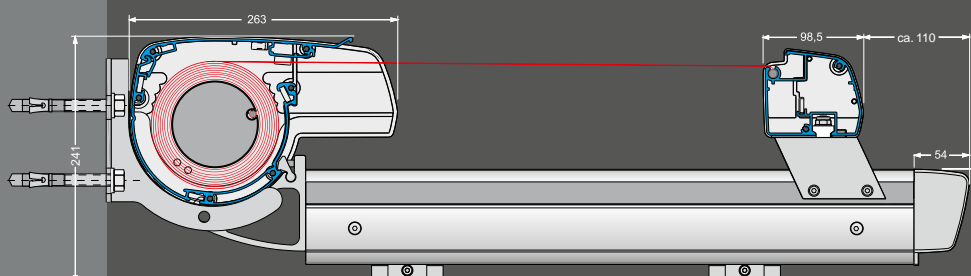

Verticale zonwering

Micro 2020

Type



Hoekig



Doekgeleiding

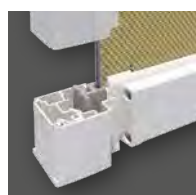

ZIP-Geleiding [Z]

Uitrusting

voor grote eendelige oppervlakken

Cassette nauw aansluitend op de muur

Cassette, h x d ca. 110 x 113 mm

Bespanning

Screen*

Hoogte max. 270 cm

Acryl

Hoogte max. 220 cm

Breedte 1-delig max. 600 cm

Aandrijving Motor

Standaard Optie *Sergé 1%: tot breedte 350 cm

Opties

- Motor + draadloze afstandsbediening
- Weerautomaat



Zijwaarts oprolbaar zonnescherf

Micro 700

Type



Uitrusting

Zijwaarts oprolbaar zonnescherf

Cassette tegen de muur

Installatiehoogte tot max. 250 cm

Uittrek lengte, afhankelijk van hoogte en stof max. 400 cm

Bevestiging

Wandhouder

Palen

Aandrijving handmatige bediening

Bespanning

Acryl/Soltis 92

Polyester / gerecycled polyester

Standaard Optie

Opties

- Extra handgrepen

Meer informatie

Meer informatie vindt u in de brochures

'Gevelschermen' en 'Micro 700'.



www.lewens-markisen.de



Uw dealer geeft u graag advies: